

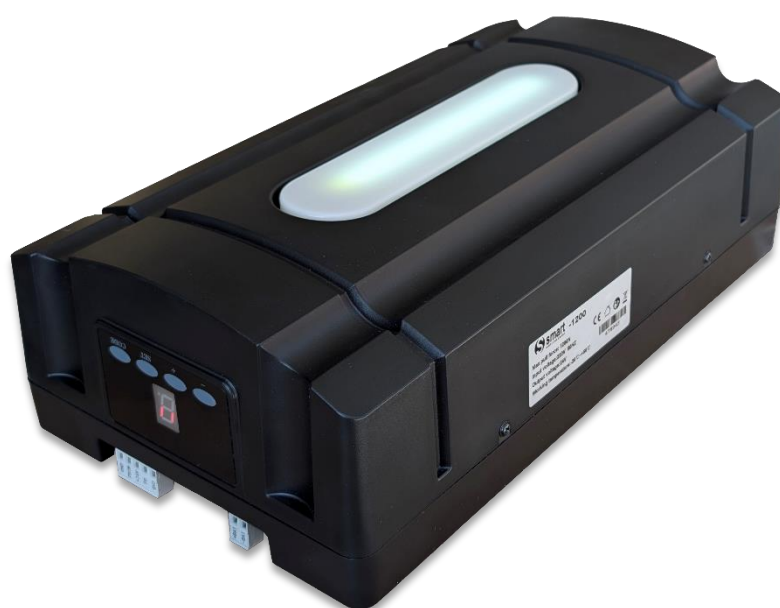

Sliding Garage Door Motor



هشدار: لطفاً قبل از نصب و استفاده، دفترچه راهنما را با دقت مطالعه کنید. نصب درب بازکن باید توسط فردی متخصص یا دارای مجوز فنی انجام شود. تلاش برای نصب یا تعمیر دستگاه بدون داشتن صلاحیت فنی مناسب ممکن است منجر به آسیب جدی، مرگ یا خسارت به اموال شود.

توجه به نکات ایمنی

برای حفظ ایمنی و جلوگیری از حوادث، قبل از نصب حتماً راهنمای نصب را با دقت مطالعه کنید و هنگام استفاده دقیقاً مطابق با آن عمل نمایید.
در صورت وجود هرگونه سؤال، با متخصصین یا فروشنده تماس بگیرید.

۱. نصاب باید قبل از نصب، وضعیت درب را بررسی کند. نصب درب بازکن تنها زمانی مجاز است که درب در وضعیت متعادل باشد.

۲. هنگام حرکت درب، هیچ فرد یا جسمی نباید از زیر درب عبور کرده یا در زیر آن بماند.

۳. استفاده از ریموت کنترل زمانی که دید مستقیم به حرکت درب ندارید، ممنوع است؛ زیرا می‌تواند باعث حادثه یا سوءاستفاده شود.

۴. برای جلوگیری از خارج شدن درب از ریل، باید محدودکننده‌های مکانیکی در دو طرف درب نصب شوند.

نکته: در صورتی که درب جانبی وجود ندارد، باید یک دستگاه آزادکننده اضطراری نصب شود تا هنگام قطع برق بتوان درب را به صورت دستی باز کرد.

ابزار مورد نیاز

در حین مونتاژ، نصب و تنظیم درب بازکن، به ابزارهای دستی مطابق با تصویر راهنما نیاز خواهید داشت.

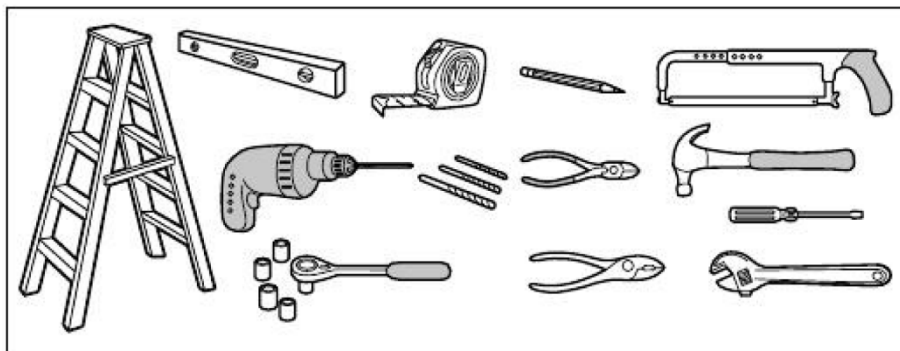

مشخصات فنی

433.92 MHz	فرکانس دریافتی	230V AC ±10% 50~60Hz	توان ورودی
کد ثابت	کد گشایی	24V DC	موتور
باتری 12V A27	باتری ریموت	-20°C ~ +50°C	دمای کاری
4 دقیقه	زمان کارکرد	≤90%	رطوبت نسبی
3 دقیقه	زمان روشن ماندن چراغ	800N 1200N	نیروی باز و بسته شدن

توصیه‌های پیش از نصب

۱. درب پارکینگ باید به راحتی و بدون صرف نیروی زیاد با دست باز و بسته شود. تعادل و فنر مناسب برای نصب صحیح ضروری است.

۲. درب بازکن نمی‌تواند جایگزین نصب نادرست درب شود و نباید به عنوان راه‌حل برای درب‌های سخت‌حرکت استفاده شود.

۳. اگر دستگاه روی یک درب موجود نصب می‌شود، باید تمامی قفل‌های مکانیکی حذف شوند؛ در غیر این صورت ضمانت‌نامه باطل می‌شود.

۴. یک پریز برق استاندارد باید در نزدیکی محل نصب درب بازکن وجود داشته باشد.

۵. باید حداقل فاصله 30 میلی‌متر بین ریل زنجیری و بالای درب در نزدیک‌ترین نقطه وجود داشته باشد.

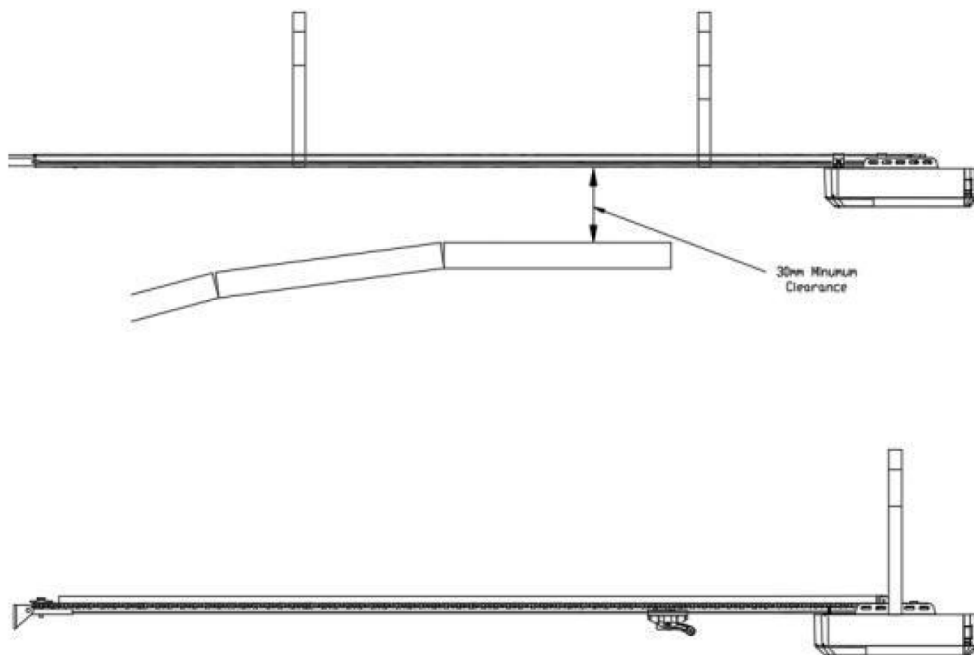

مونتاژ ریل و نصب براکت‌ها

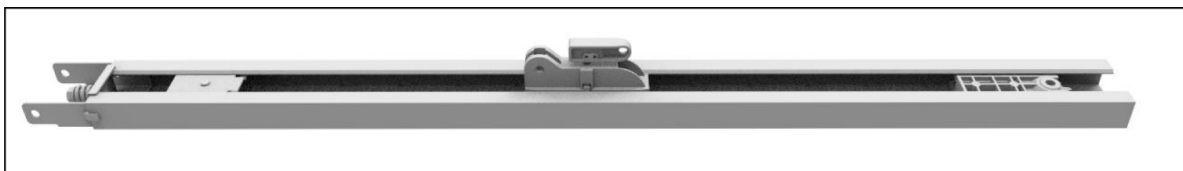

ریل را به دستگاه درب بازکن متصل کنید.

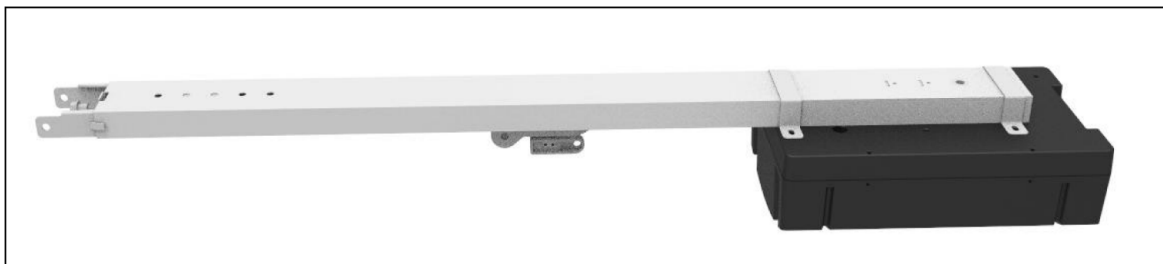

براکت بالایی (Header Bracket) و براکت درب را نصب کنید.

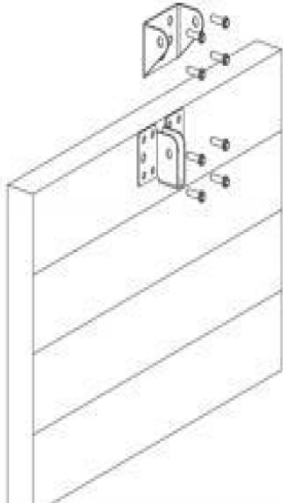
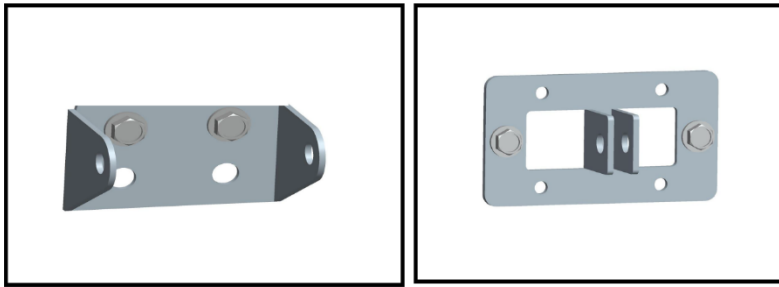

برای نصب براکت دیواری، درب را ببندید، عرض درب را در بالا اندازه‌گیری کرده و مرکز را علامت‌گذاری کنید. براکت را در فاصله 2 تا 15 سانتی‌متر بالاتر از درب روی دیوار داخلی نصب نمایید (با توجه به فضای موجود).
براکت درب را در بخش محکم و نزدیک‌ترین نقطه به لبه بالای درب نصب کنید.

ریل را به براکت بالایی متصل کنید.

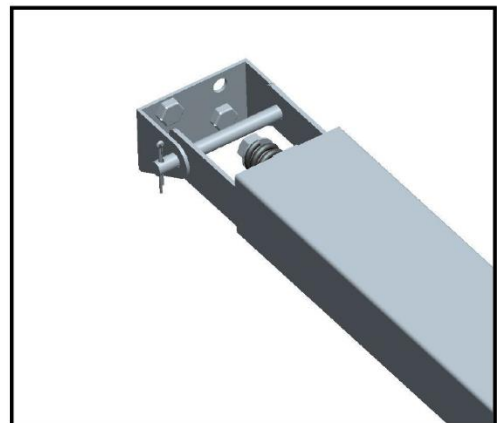
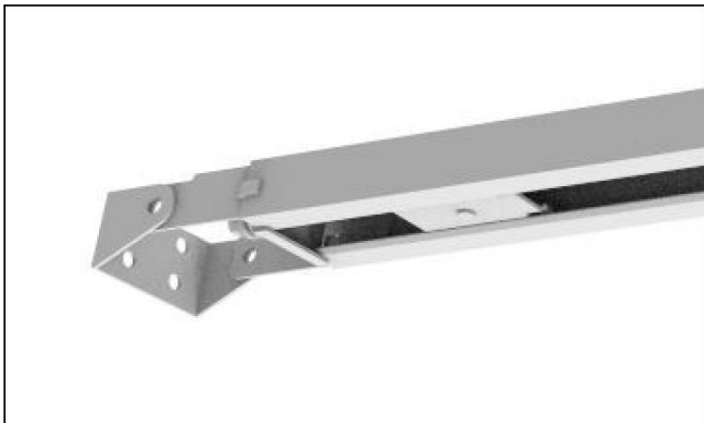

درب بازکن را آویزان کنید.



اتصال بازوی درب

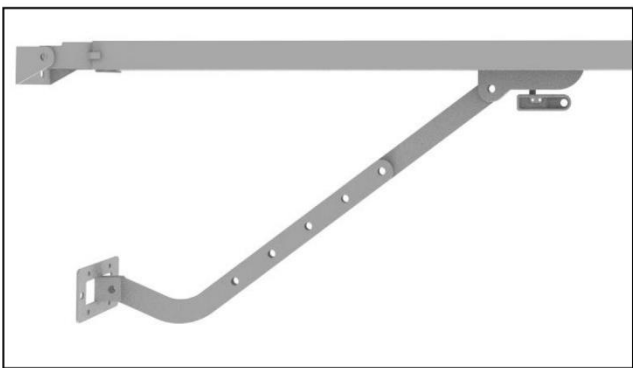
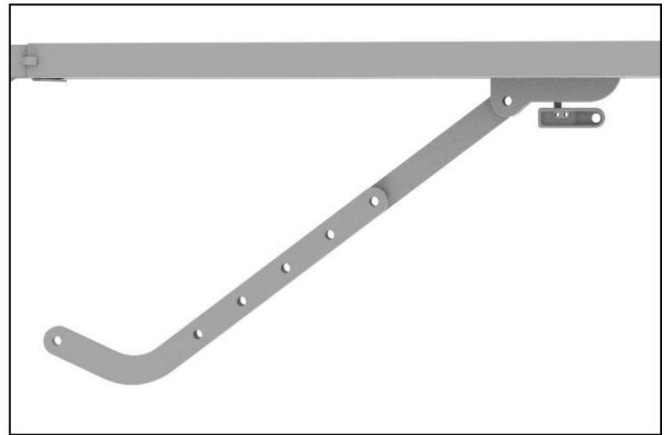
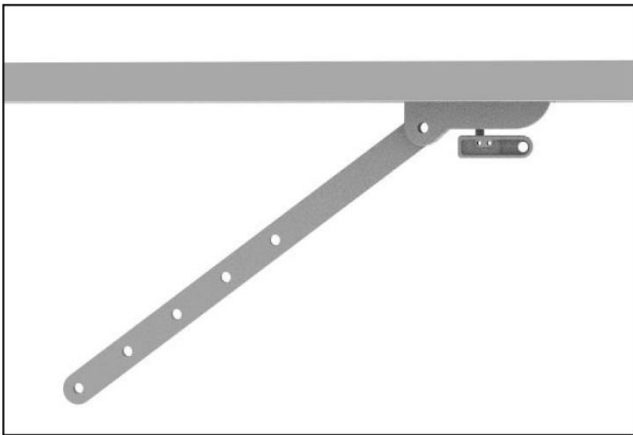





بازوی متحرک را به درب متصل کنید تا امکان باز و بسته شدن فراهم شود.

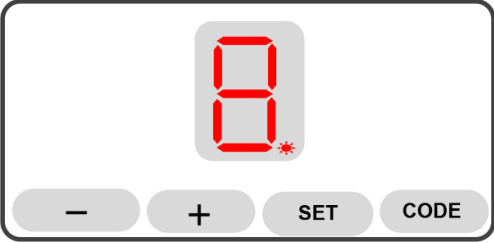

برنامه‌ریزی دکمه‌ها



	<p>دکمه SET برای ورود به منوی تنظیمات و تأیید عملکرد یا مقدار انتخابی است.</p>
	<p>دکمه CODE برای ورود به منوی کد دهی ریموت است.</p>
	<p>دکمه + و - برای حرکت در منوها و تنظیم موقعیت‌ها است.</p>



برنامه‌ریزی مسیر حرکت درب	
	<p>دکمه SET را نگه دارید تا LED عدد 1 را نمایش دهد.</p>
	<p>دکمه + را نگه دارید تا درب به موقعیت باز دلخواه برسد. برای تنظیم دقیق‌تر از دکمه‌های + و - استفاده کنید.</p>
	<p>دکمه SET را فشار دهید تا LED عدد 2 را نشان دهد.</p>
	<p>دکمه - را نگه دارید تا درب به موقعیت بسته مورد نظر برسد. سپس دکمه SET را فشار دهید تا موقعیت بسته تأیید شود.</p>

برنامه‌ریزی ریموت کنترل	
	<p>دکمه CODE را نگه دارید تا LED روشن شود. دکمه‌ی روی ریموت را فشار دهید، یک ثانیه صبر کنید و دوباره همان دکمه را فشار دهید. LED چشمک می‌زند و سپس خاموش می‌شود که نشان‌دهنده ذخیره موفق کد است.</p>

حذف ریموت‌های ذخیره‌شده	
	<p>دکمه CODE را نگه دارید تا LED نمایش داده شود، سپس نگه دارید تا خاموش شود. در این حالت تمام ریموت‌های ذخیره‌شده پاک می‌شوند.</p>

تنظیمات اختیاری

تنظیم زمان بستن خودکار	
	<p>دکمه + را نگه دارید تا LED خطچین نشان دهد.</p>
	<p>با دکمه‌های + و - زمان بسته شدن (از 1 تا 9 دقیقه) را انتخاب کنید. سپس با SET تأیید کنید.</p>

فعال سازی چشمی فتوسل	
	دکمه - را نگه دارید تا LED خط چین نشان دهد.
	با دکمه های + و - می توانید این قابلیت را روشن یا خاموش کنید. فعال کردن چشمی فتوسل غیر فعال کردن چشمی فتوسل سپس با SET تأیید کنید.

نکته: برای فعال سازی، باید چشمی فتوسل نصب شود؛ در غیر این صورت درب بسته نخواهد شد.

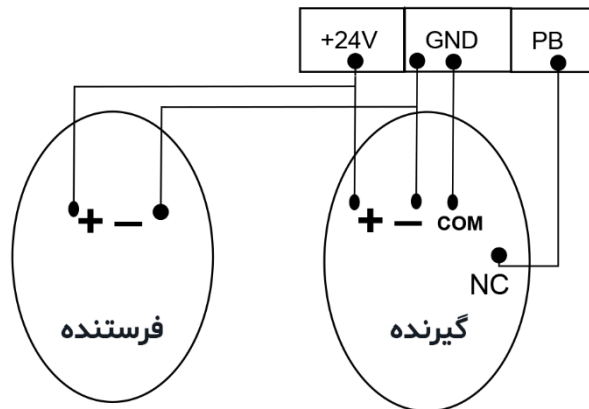

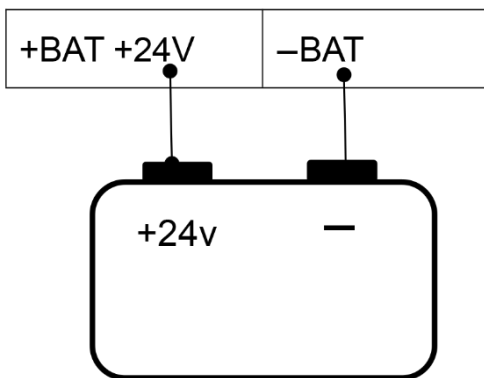

باتری بکاپ

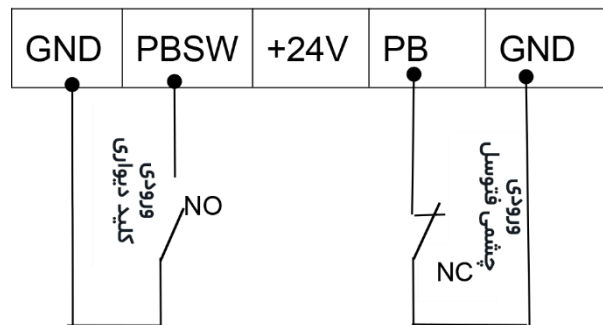

ورودی لوازم جانبی



تنظیم قدرت بسته شدن	
	دکمه SET را نگه دارید تا LED عدد 3 را نمایش دهد.
	با دکمه های + یا - سطح قدرت (0 تا 9) را انتخاب کنید. سطح 0 حساس ترین سطح 9 کم حساسیت ترین سپس با SET تأیید کنید.